

Саморез
US 4.0x30

8 шт.

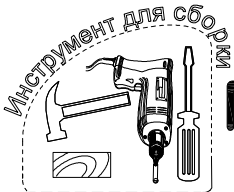

Вставка LBC

Сборку производите на твердой и ровной поверхности!

Фирма оставляет за собой право вносить изменения, не влияющие на качество изделия

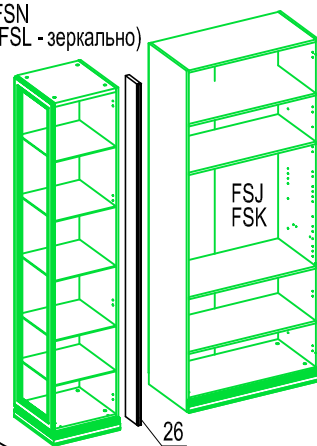
FSN
(FSL - зеркально)

1

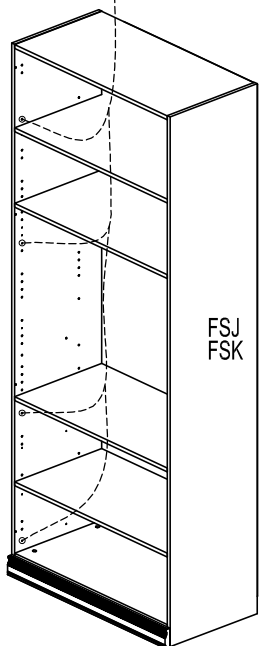

После установки пилястры, всех полкодержателей и планок петель досветите оставшиеся свободными отверстия: 4 приблизительно равномерно расположенных по высоте отверстия $\varnothing 5$. При необходимости просверлите новые отверстия.

Операцию проводите для бока, который примыкает к шкафу с меньшей глубиной.

Чтобы отверстия получились аккуратными во время сверления с обратной стороны подложите брусок

2

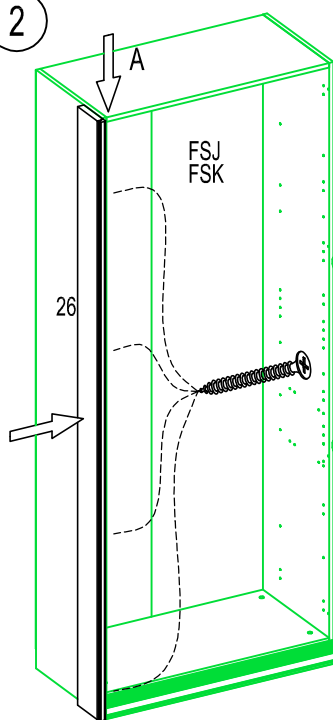

Вид А

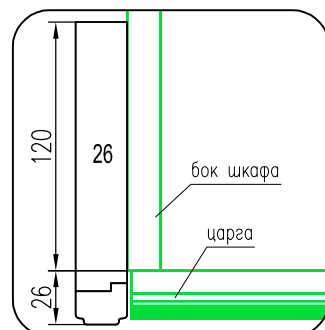

Установите вставку 26, выдерживая размеры указанные на рис. (см. Вид А), закрепите вставку 4 саморезами

3

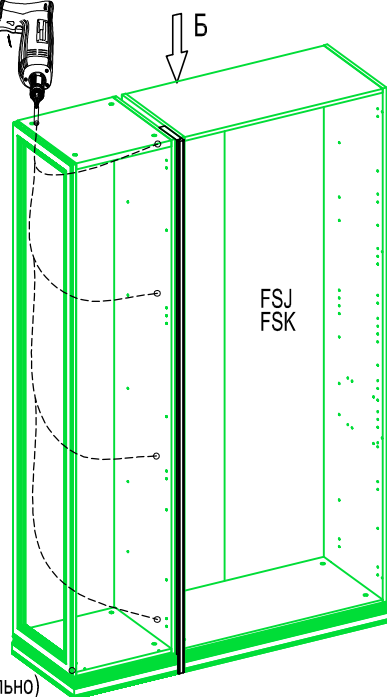
Соединение со шкафом FSL(FSN)

После установки всех полкодержателей и планок петель досветите оставшиеся свободными отверстия (или просверлите новые в ряду 37мм от края) : 4 приблизительно равномерно расположенных по высоте отверстия $\varnothing 5$

Плотно придвиньте шкаф к вставке так, чтобы между ними не было перепада по высоте, фасады шкафов должны быть в одной плоскости. Зафиксируйте шкаф 4 саморезами

Чтобы отверстия получились аккуратными во время сверления с обратной стороны подложите брусок

Вид Б

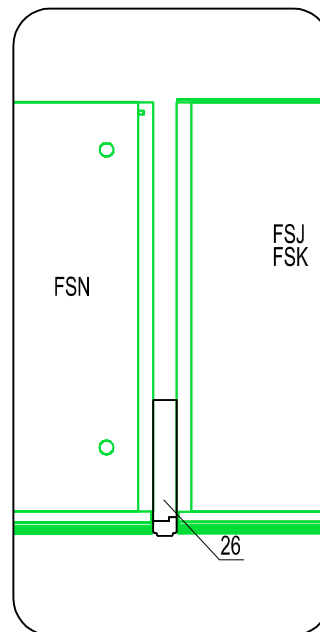
FSN
(FSL - зеркально)